



BORN INNOVATIVE



Ďakujeme Vám, že ste si zvolili spotrebič Hoover.

Pred použitím spotrebiča si prosím starostlivo prečítajte tento návod. V návode nájdete dôležité informácie, vďaka ktorým budete svoj spotrebič využívať naplno, zaistíte bezpečnú a správnu inštaláciu, použitie a údržbu.

Uchovávajte tento návod na vhodnom mieste, aby ste ho mali vždy po ruke a mohli tak spotrebič používať bezpečne a správne.

Pokiaľ spotrebič predáte, darujete alebo necháte v dome/byte napr. po sťahovaní, zaistite odovzdanie návodu, aby sa nový majiteľ spotrebiča mohol oboznámiť s pokynmi na jeho bezpečné používanie.

Popis



Varovanie! - Dôležité bezpečnostné informácie



Všeobecné informácie a tipy



Informácie o ochrane životného prostredia

Likvidácia



Pomôžte chrániť životné prostredie a ľudské zdravie. Obal spotrebiča vyhodte do príslušného kontajneru, aby mohol byť recyklovaný. Pomôžte recyklovať odpad z elektrických a elektronických prístrojov. Nevyhadzujte prístroje označené týmto symbolom do bežného odpadu z domácnosti. Vráťte výrobok do miestneho zariadenia na recykláciu alebo sa obráťte na svoj mestský úrad.



VAROVANIE!

Nebezpečenstvo zranenia alebo udusenía!

Odpojte spotrebič od elektrickej siete. Odrežte kábel pre pripojenie do elektrickej siete a zlikvidujte ho. Aby nedošlo k zatvoreniu detí alebo domácich maznáčikov do spotrebiča, odstráňte západku dverí.

1-Bezpečnostné informácie	4
2-Inštalácia	7
3-Opis výrobku	11
4-Ovládací panel	12
5-Programy	15
6-Spotreba	16
7-Denné používanie.....	17
8-Ekologické pranie.....	22
9-Starostlivosti a čistenie	23
10-Odstraňovanie problémov.....	26
11-Technické údaje.....	29
12-Zákaznícky servis.....	30

Pred zapnutím spotrebiča si najprv prečítajte nasledujúce bezpečnostné rady!:



VAROVANIE!

Pred prvým použitím

- ▶ Skontrolujte, či nedošlo k poškodeniu spotrebiča počas prepravy.
- ▶ Uistite sa, že sú odstránené všetky prepravné skrutky.
- ▶ Odstráňte všetky obaly a držte mimo dosahu detí.
- ▶ S prístrojom manipulujte vždy minimálne vo dvojici, pretože je ťažký.

Denné používanie

- ▶ Tento spotrebič môžu používať deti vo veku od 8 rokov a osoby s obmedzenými fyzickými, zmyslovými alebo duševnými schopnosťami, alebo nedostatkom skúseností a znalostí, iba vtedy pokiaľ sú pod dohľadom alebo im boli dané inštrukcie týkajúce sa použitia prístroja osobou zodpovednou za ich bezpečnosť.
- ▶ Deti do 3 rokov udržiavajte v bezpečnej vzdialenosti od prístroja, pokiaľ nie sú pod neustálym dohľadom.
- ▶ Deti sa so spotrebičom nesmú hrať.
- ▶ Nedovoľte, aby sa deti alebo domáce zvieratá priblížili k spotrebiču, keď sú jeho dvere otvorené.
- ▶ Uchovávajte pracie prostriedky mimo dosahu malých detí.
- ▶ Vytiahnite zipsy, zaistite voľné vlákna a dbajte na malé predmety, aby ste zabránili zapleteniu prádla. V prípade potreby použite vhodné pracie vrečko vyrobené na tento účel.
- ▶ Nedotýkajte sa spotrebiča alebo spotrebič nepoužívajte bosými nohami alebo mokrými alebo vlhkými rukami a nohami.
- ▶ Nezakrývajte spotrebič počas prevádzky, ani neskôr, aby sa vlhkosť mohla odpariť.
- ▶ Na spotrebič nekladte ťažké predmety ani zdroje tepla alebo vlhkosti.
- ▶ Nepoužívajte ani neskladujte horľavý čistiaci prostriedok ani chemické čistiace prostriedky v blízkosti prístroja.
- ▶ Nepoužívajte horľavé spreje v blízkosti spotrebiča.
- ▶ Neumývajte žiadne odevy ošetrované rozpúšťadlami v spotrebiči bez toho, aby ste ich predtým nevysušili vo vzduchu.

**VAROVANIE!****Denné používanie**

- ▶ Neodstraňujte ani nevsúvajte zástrčku za prítomnosti horľavého plynu
- ▶ Neperte v horúcej vode penovú gumu alebo špongiovité materiály.
- ▶ Neperte bielizeň, ktorá je silne znečistená múkou, najprv ju vyklepte a predperte v ruke.
- ▶ Neotvárajte počas žiadneho umývacieho cyklu zásuvku na prací prostriedok.
- ▶ Nedotýkajte sa dvierok počas procesu prania, môžu byť horúce.
- ▶ Neotvárajte dvierka, ak je hladina vody viditeľne nad otvormi.
- ▶ Neotvárajte dvierka násilu. Dvierka sú vybavené automatickým zámkom a otvoria sa krátko po ukončení pracieho procesu.
- ▶ Vypnite spotrebič po každom programe prania a pred vykonaním akejkoľvek bežnej údržby a odpojte spotrebič od elektrickej siete, aby ste ušetrili elektrickú energiu a tiež pre bezpečnosť.
- ▶ Pri odpájaní spotrebiča od el. napájania ťahajte za zástrčku, nie za kábel.

Údržba/čistenie

- ▶ Zaistite, aby čistenie a údržbu vykonávala spôsobilá osoba.
- ▶ Pred vykonávaním akejkoľvek bežnej údržby spotrebič odpojte od elektrickej siete.
- ▶ Ujistite sa, že spodná časť otvoru je čistá a ak sa spotrebič nepoužíva, otvorte dvierka a zásuvku na prací prostriedok, pre zabránenie vzniku zápachov.
- ▶ Nepoužívajte pri čistení kropiace ani parné prístroje.
- ▶ Poškodený sieťový kábel musí vymeniť výrobca, autorizovaný servis alebo podobne kvalifikovaná osoba, aby sa zabránilo možným rizikám.
- ▶ Neopravujte spotrebič svojpomocne. V prípade nutnosti opravy spotrebiča kontaktujte náš zákaznícky servis.
- ▶ Zo spotrebiča odstráňte všetky cudzie predmety, ako sú kovové predmety, chemikálie, krehký tovar, zapálené sviečky, zapálené cigarety atď.

Inštalácia

- ▶ Prístroj umiestnite na dobre vetranom mieste. Zabezpečte umiestnenie, ktoré umožňuje úplné otvorenie dverí.



VAROVANIE!

Inštalácia

- ▶ Spotrebič nikdy neumiestňujte vonku na vlhké miesto alebo do priestoru, ktorý môže byť náchylný na únik vody. V prípade zatopenia spotrebič vyťahnite z elektrickej siete a zariadenie nechajte prirodzene vyschnúť.
- ▶ Zariadenie inštalujte alebo používajte iba tam, kde je teplota vyššia ako 5 °C.
- ▶ Prístroj neumiestňujte priamo na koberec alebo blízko steny alebo nábytku.
- ▶ Neinštalujte spotrebič na priame slnečné svetlo alebo do blízkosti tepelných zdrojov (napr. sporák, radiátory).
- ▶ Uistite sa, že elektrické údaje na výkonnostnom štítku súhlasia so sieťovým napájaním. Ak tomu tak nie je, obráťte sa na elektrikára.
- ▶ Nepoužívajte adaptér s viacerými zásuvkami a predlžovacími káblami.
- ▶ Uistite sa, že bola použitá iba doručená sada elektrických káblov a hadíc.
- ▶ Skontrolujte, či nedošlo k poškodeniu elektrického kábla a zástrčky. Ak je poškodená, musí ho vymeniť elektrikár.
- ▶ Použite samostatnú zásuvku pre uzemnenie napájania, ktorá je ľahko prístupná aj po inštalácii. Spotrebič musí byť uzemnený.
- ▶ **Len pre Spojené kráľovstvo:** Napájací kábel spotrebiča je vybavený 3-žilovou (uzemnenou) zástrčkou, ktorá je vhodná do štandardnej 3-žilovej (uzemnenej) zásuvky. Nikdy neodstraňujte ani nedemontujte tretí kolík (uzemnenie). Po inštalácii spotrebiča by zásuvka mala zostať prístupná.
- ▶ Uistite sa, že hadicové spoje a spoje sú pevné a nedochádza k úniku vody.

Účel použitia

Tento spotrebič je určený iba na pranie a sušenie bielizne, ktorú možno prať v práčke. Vždy sa riadte pokynmi uvedenými na štítku každého odevu. Je určená výhradne pre domáce použitie vo vnútri domu. Nie je určená na komerčné alebo priemyselné využitie.

Nie je dovolené prístroj akokoľvek meniť alebo upravovať. Nedovolené zaobchádzanie môže spôsobiť nebezpečenstvo a stratu všetkých nárokov na záruku a zodpovednosť.

2.1 Príprava

- ▶ Vyberte spotrebič z obalu.
- ▶ Odstráňte všetok obalový materiál vrátane polystyrénového podkladu, uložte ich mimo dosahu detí.
- ▶ Počas otvárania balenia môžu byť na plastovom vrecku a na otvore viditeľné kvapky vody. Je to bežný jav je výsledkom vodných skúšok v továrni.



Poznámka: Likvidácia obalov

Všetky obalové materiály udržiajte mimo dosahu detí a zlikvidujte spôsobom, ktorý je šetrný k životnému prostrediu.

2,2 VOLITELNÉ: Nasadte podložky na zníženie hluku.

1. Pri otváraní zmršťovacieho balenia nájdete niekoľko podložiek na zníženie hluku. Tieto sa používajú na zníženie hluku. (Obr. 2.-1).
2. Položte práčku na jej bočnú stranu, dvierkami smerom nahor, spodnou stranou od obsluhy.
3. Vyberte podložky na zníženie hluku a odstráňte obojstrannú lepiacu ochrannú fóliu; prilepte okolo spodnej časti; položte podložky na zníženie hluku pod skrinku práčky ako je znázornené na obr. 3 (dve dlhšie podložky v polohe 1 a 3 pranie kratšie podložky v polohe 2 a 4). Nakoniec spotrebič opäť postavte do zvislej polohy.

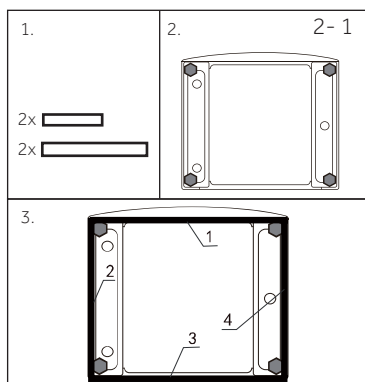

2,3 Odstráňte prepravné skrutky

Ochrana pri preprave na zadnej strane je určená na upínanie antivibračných komponentov vo vnútri spotrebiča počas prepravy, pre zabránenie poškodenia vnútra spotrebiča.

1. Odstráňte všetky 4 skrutky na zadnej strane a vytiahnite plastové rozpery (Obr. 2-2) (Obr.2-3).
2. Vyplňte zostávajúce diery zaslepovacími zátkami (Obr. 2-4) (Obr. 2-5).

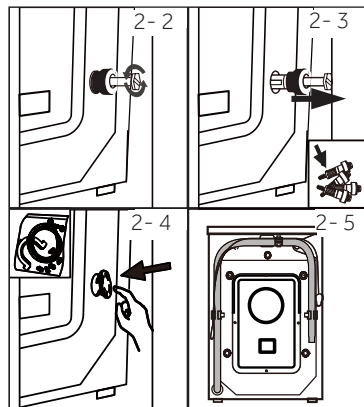

Poznámka: Odložte ich na bezpečné miesto

Všetky časti ochrany pri preprave uchovajte na bezpečnom mieste na neskoršie použitie. Pri prvom premiestnení spotrebiča najprv znovu namontujte ochranné časti.

2.4 Premiestňovanie spotrebiča

Ak chcete spotrebič presunúť na vzdialené miesto, aby nedošlo k poškodeniu, vložte späť prepravné skrutky a železné tyče odstránené pred inštaláciou: Montáž prebieha v opačnom poradí.

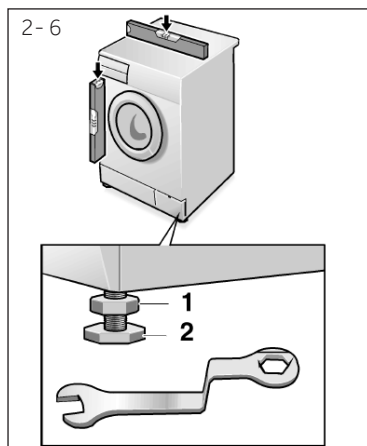

2.5 Umiestnenie spotrebiča

Nastavte všetky nohy (Obr. 2-6), aby ste dosiahli úplnú vodorovnú polohu. Tým sa minimalizujú vibrácie a tiež hluk počas používania. Zníži sa aj opotrebenie. Na nastavenie odporúčame použiť vodováhu. Podlaha by mala byť čo najstabilnejšia a rovná.

1. Uvoľnite poistnú maticu (1) pomocou kľúča.
2. Výšku nastavte otáčaním nožičky (2).
3. Uťahnite poistnú maticu (1) ku krytu.

2.6 Pripojenie odtoku vody

Správne inštalujte hadicu na vypúšťanie vody do potrubia. Hadica musí v jednom bode dosiahnuť výšku medzi 80 a 100 cm nad spodnou hranou spotrebiča! Ak je to možné, vždy držte odtokovú hadicu upevnenú na sponu na spotrebiči.



VAROVANIE!

- ▶ Pre pripojenie používajte iba dodávanú sadu hadíc.
- ▶ Nikdy nepoužívajte staré sady hadíc!
- ▶ Pripájajte iba k prípojke so studenou vodou.
- ▶ Pred pripojením skontrolujte, či je voda čistá a priehľadná.

Sú možné nasledujúce spojenia:

2.6.1 Odtoková hadica do umývadla

- ▶ Zaveďte vypúšťaciu hadicu pomocou U držiaka cez okraj umývadla s primeranou veľkosťou (Obr. 2- 7).
- ▶ Zabezpečte U držiak dostatočne proti vykĺznutiu.

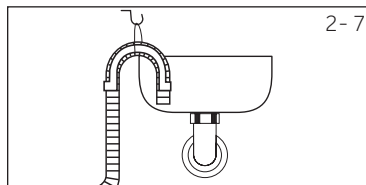

2.6.2 Odtoková hadica na pripojenie do odpadového potrubia

- ▶ Vnútrotný priemer stojaceho potrubia s odvzdušňovacím otvorom musí byť minimálne 40 mm.
- ▶ Zasuňte odtokovú hadicu na cca. 80-100 mm do potrubia odpadovej vody.
- ▶ Pripojte U držiak a dostatočne ho zaistite (Obr.2-8).

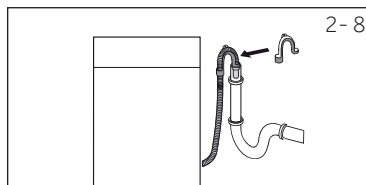

2.6.3 Odtoková hadica do prípojky umývadla

- ▶ Pripojenie musí byť umiestnené nad sifónom.
- ▶ Pripojenie kužela je zvyčajne uzavreté podložkou (A). Odstráňte ho, aby ste zabránili akejkoľvek poruche (Obr.2-9).
- ▶ Zaistite odtokovú hadicu pomocou svorky.

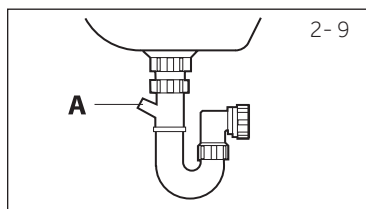

UPOZORNENIE!

- ▶ Odtoková hadica by nemala byť ponorená do vody a mala by byť bezpečne prichytená a bez úniku vody. Ak je vypúšťacia hadica umiestnená na zemi alebo ak je potrubie vo výške menšej ako 80 cm, práčka sa pri plnení nepretržite vypúšťa.
- ▶ Odtoková hadica sa nesmie predlžovať. Ak je to potrebné, kontaktujte autorizovaný servis.

2.7 Pripojenie čerstvej vody

Uistite sa, že sú vložené tesnenia.

1. Pripojte hadicu na prívod vody so skoseným koncom k spotrebiču (Obr. 2-10). Uťahnite závit ručne.
2. Druhý koniec pripojte k vodovodnému kohútiku s 3/4" závitom (Obr. 2-11).

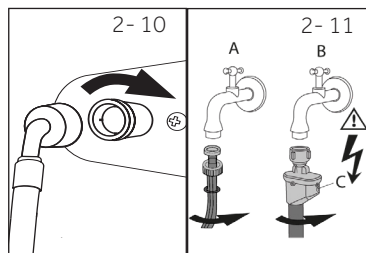

2- 11

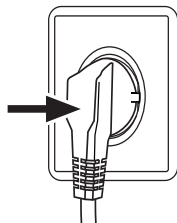

2,7 Elektrické pripojenie

Pred každým pripojením skontrolujte, či:

- ▶ zdroj energie, zásuvka a poistka zodpovedajú výkonnostnému štítku.
- ▶ je sieťová zásuvka uzemnená a ak nie je použitý žiadny predlžovací kábel, viacnásobná zásuvka, alebo zásuvka adaptéra.
- ▶ sa zástrčka a zásuvka presne zhodujú.
- ▶ **Iba Spojené kráľovstvo:** Spojka UK spĺňa požiadavky normy BS1363A.

Zasuňte zástrčku do zásuvky (Obr. 2-11).



VAROVANIE!

- ▶ Zabezpečte, aby všetky prípojky (napájacie, odtokové hadice a hadice pre napustenie vody) boli pevné, suché a nepriepustné!
- ▶ Dávajte pozor, aby tieto časti neboli nikdy rozdrvené, zalomené alebo skrútené.
- ▶ Ak je prírodný kábel poškodený, musí ho vymeniť servisný zástupca (pozri záručný list), aby sa zabránilo možným rizikám. .

**Poznámka:**

Z dôvodu technických zmien a rôznych modelov sa ilustrácie v nasledujúcich kapitolách môžu líšiť od vášho modelu.

3.1 Obrázok spotrebiča

Predná strana (Obr. 3.-1).

Zadná strana (Obr. 3-2).

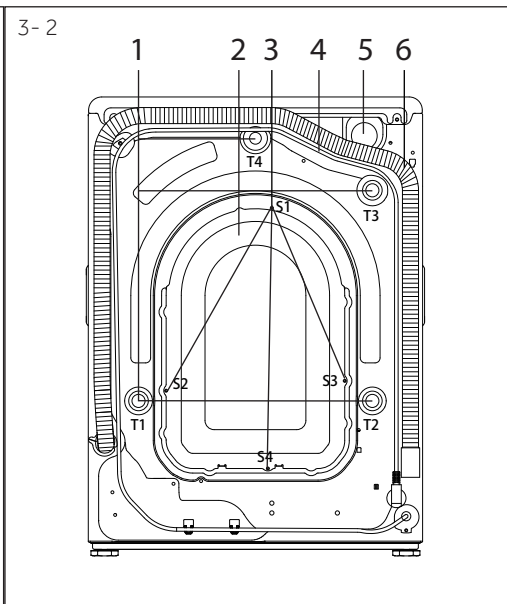

- 1 Zásuvka na práci prostriedok/aviváž
- 2 Pracovná doska
- 3 Ovládací panel
- 4 Dvere pračky
- 5 Servisná klapka
- 6 Nastaviteľné nožičky

- 1 Transportné skrutky (T1-T4)
- 2 Zadný kryt
- 3 Skrutky zadného krytu (S1-S4)
- 4 Napájací kábel
- 5 Prívodný ventil vody
- 6 Odtoková hadica

3.2 Príslušenstvo

Skontrolujte príslušenstvo a textovú dokumentáciu podľa tohto zoznamu (Obr.: 3-3):

3-3



Prívodná hadica



5 Zásuvacie zátky



Držiak odtokovej hadice



Záručný list



10 ročná záruka na diely



Jednoduché vysvetlenie prevádzky



Návod na použitie



Energetický štítok

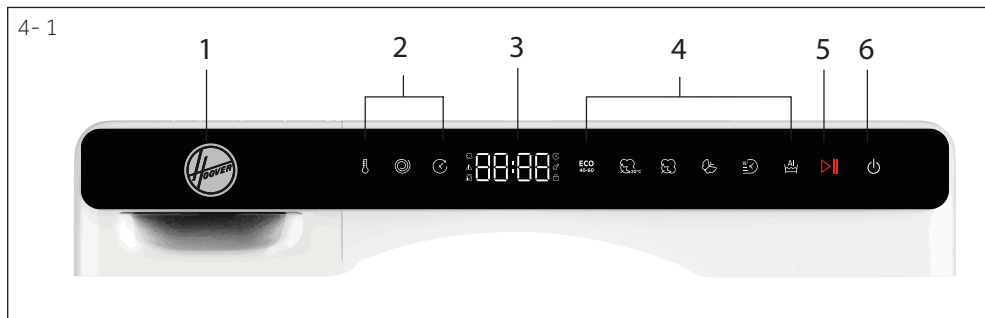

- | | | | | | |
|---|-------------------------------------|---|-------------------|---|------------------------|
| 1 | Zásuvka na prací prostriedok/aviváž | 3 | Displej | 5 | Tlačidlo "Štart/Pauza" |
| 2 | Tlačidlá doplnkových funkcií | 4 | Tlačidlá programu | 6 | Tlačidlo "Zapnutia" |



4.1 Výkon

Stlačením tlačidla "Power" (Napájanie) stroj spustíte alebo vypnete (Obr. 4-2).

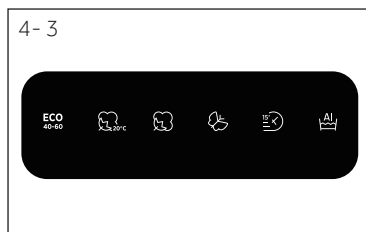

4.2 Program

Stlačením vyberte program, zobrazia sa jeho predvolené nastavenia (Obr. 4-3).

"Smart AI" má v predvolenom nastavení funkciu prania parou.



4.3. Displej

Displej (Obr. 4-4) zobrazuje nasledujúce informácie:

- ▶ Čas prania
- ▶ Parné umývanie
- ▶ Chybové kódy a servisné informácie
- ▶ Upozornenie na otvorenie dverí
- ▶ Posunutie času ukončenia
- ▶ Detský zámok
- ▶ Zamykanie dverí

4.4 Zásuvka na prací prostriedky

Po otvorení zásuvky, môžete vidieť nasledujúce komponenty (obr. 4-5):

- 1: Priehradka na práškový alebo tekutý prací prostriedok
- 2: Prepínač čistiaceho prostriedku, nadvihnite ho pre práškový prací prostriedok, pre tekutý prací prostriedok ho dajte dole.
- 3: Priehradka na aviváž.
- 4: Zaisťite úchytku, zatlačte ju nadol a vytiahnite zásuvku.

Odporúčanie týkajúce sa typu pracích prostriedkov je vhodné pre rôzne teploty prania.

Pozrite si príručku na prací prostriedok (pozri P15).

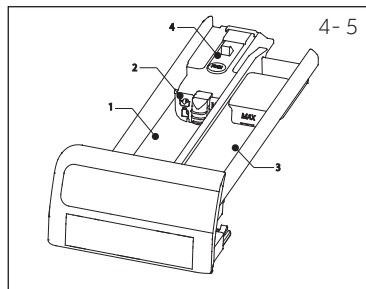

4.5 Funkčné tlačidlá

Funkčné tlačidlá (obrázky 4-6) umožňujú pred vybratím programu nastaviť ďalšie možnosti ešte pred spustením programu. Po ich stlačení sa na displeji zobrazí príslušná kontrolka. Vypnutím spotrebiča alebo nastavením nového programu sa všetky možnosti vypnú. Ak má tlačidlo viac možností, je možné zvoliť požadovanú možnosť opakovaným stláčaním tlačidla. Stlačením tlačidiel sa zvoľí funkcia.

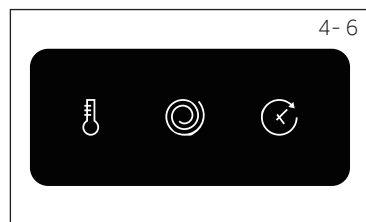

Poznámka: Nastavenia od výrobcu

Pre dosiahnutie najlepších výsledkov v každom programe definuje spoločnosť Haier špecifické predvolené nastavenia. Ak neexistujú žiadne špeciálne požiadavky, odporúčajú sa predvolené nastavenia.

4.5.1 Funkčné tlačidlo "Oneskorenie"

Dotykom tohto tlačidla (Obr. 4- 7) spustíte program s oneskorením. Oneskorenie času ukončenia sa môže zvyšovať v krokoch po 30 minútach od 0-24h (Čas ukončenia bude dlhší ako čas pôvodného programu). Napríklad zobrazenie **5:30** znamená, že koniec programového cyklu nastane o 6 hodín a 30 minút. Dotykom tlačidla "Start / Pauza" aktivujete časové oneskorenie.

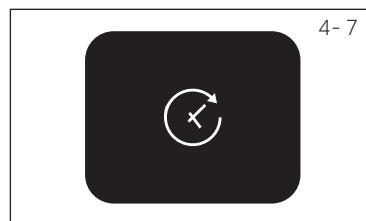

Poznámka: Tekutý prací prostriedok

Pri použití tekutého pracieho prostriedku sa odloženie konca programu neodporúča aktivovať.

4.5.2 - Funkčné tlačidlo „Teplota“

Dotknite sa tohto tlačidla (obr. 4-8), aby ste zmenili teplotu umývania programu. Ak je hodnota podsvietená (displej ukazuje "--°C"), voda sa nebude ohrievať.

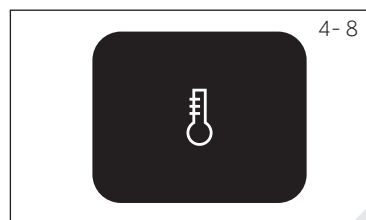

4-9



4.5.3 Funkčné tlačidlo "Rýchlosť"

Stlačením tohto tlačidla (Obr. 4-9) zmeníte alebo zrušíte program odstreďovania. Ak na displeji nie je osvetlená žiadna hodnota displej ukazuje "0", prádlo sa nebude žmýkať.

4-10



4.5.4 Tlačidlo "Štart / Pauza"

Stlačte toto tlačidlo (Obr. 4-10), pre spustenie alebo prerušenie aktuálne zobrazeného programu. Počas nastavovania programu a počas spustenia programu LED kontrolka "Štart/Pauza" svieti alebo pri prerušení bliká.

4-11



4.6 Detský zámok

Výberom programu a následným spustením stlačte tlačidlo „Teplota“ a „Oneskorenie“ po dobu 3 sekundy, aby sa zablokovali všetky prvky panelu proti aktivácii, displej panela . Pre odomknutie sa znovu naraz dotknite oboch týchto rovnakých tlačidiel. Keď je aktivovaný detský zámok, rozsvieti sa kontrolka detský zámok. Funkcia je voliteľná a nastaviť sa dá len, ak je práčka zapnutá.

Pri stlačení tlačidla, pokiaľ je aktivovaný detský zámok, na displeji sa zobrazí  (Obr. 4-11). Zmena nie je spustená.



Poznámka: Akustický signál

V nasledujúcich prípadoch nie je štandardne vydaný zvukový signál:

- ▶ pri stlačení tlačidla
- ▶ na konci programu

Ak je to potrebné, je možné zvoliť akustický signál; pozri DENNÉ POUŽITIE (str. 21, bod 7.13).



Poznámka: Postup na kontrolu počtu cyklov, ktoré stroj vykonal

Postup: v pohotovostnom režime najskôr zvolte program "Bavlna" a potom stlačte „Teplota“, a súčasne „Rýchlosť“, zobrazí počet spustených cyklov na 2 sekundy a potom sa vráti do pohotovostného režimu. Po skončení programu sa kumulatívny počet cyklov pripočíta k 1. Ak je počet cyklov vyšší ako 9999, zobrazí sa v hexadecimálnom tvare.

• Áno, ◦ Voliteľné, / Nie

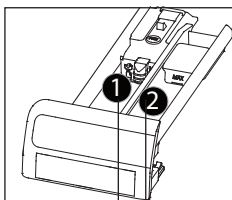

Priestor na pracie prostriedky pre:

- 1 Prací prostriedok
- 2 Aviváž alebo parfum do práčky

Program	Max. zataženie v kg	Teplota v °C ¹⁾		Predvoľba		Druh tkaniny	Východisková rýchlosť odstredovania v ot./min	Funkcia		
		rozsah nastavitelných teplôt		1	2			Tepl.	Rýchlosť	Odloženie konca programu
Smart AI	5,0	* do 60	40	•	◦	Bavlna/Syntetické prádlo	1000	◦	◦	◦
Rýchly 15	1,5	* do 40	*	•	◦	Bavlna/Syntetické prádlo	1000	◦	◦	◦
Jemná bielizeň	1,5	* do 30	30	•	◦	Čitlivá bielizeň a hodváb	600	◦	◦	◦
Bavlna	5,0	* na 90	40	•	◦	Bavlna	1200	◦	◦	◦
Bavlna 20°C	5,0	/	20	•	◦	Bavlna	1000	/	◦	◦
ECO-40-60	5,0	/	/	•	◦	/	/	/	/	◦

*Rozsah teploty vody od "bez ohrevu"

¹⁾ Teplotu prania 90 °C zvolte len pre špeciálne hygienické požiadavky

²⁾ Znížte množstvo pracieho prostriedku, pretože trvanie programu je krátke.





Dizajn a technické údaje sa môžu kvôli zlepšeniu kvality zmeniť bez predchádzajúceho upozornenia.

Naskenujte QR kód na energetickom štítku, kde môžete nájsť informácie o spotrebe energie. Skutočná spotreba energie sa môže líšiť od deklarovanej spotreby v závislosti od miestnych podmienok.

i Poznámka: Automatická hmotnosť

Spotrebič je vybavený rozpoznávaním hmotnosti náplne. Pri nízkom zaťažení sa v niektorých programoch automaticky zníži množstvo energie, vody a doby prania. Predvolená doba zobrazenia sa môže líšiť v závislosti od hmotnosti náplne. Rozpoznanie hmotnosti náplne prebieha v programoch: Smart AI, Bavlna, Bavlna 20°C, Eco 40-60".

Orientačné informácie (podľa nariadenia Komisie (EÚ) 2019/2023):

Menovitá kapacita	Program			ENERG 		Max. Teplota v °C	Efektívna rýchlosť (RPM)	 Zvyšková vlhkosť (%)
		(kg)	(HH:MM)	(kWh/cyk- lus)	(l/cyklus)			
5 kg	Eco 40-60	5,0	3:08	0,475	37,0	35	1200	58,0
	Eco 40-60	2,5	2:30	0,308	26,0	30	1200	58,0
	Eco 40-60	1,5	2:30	0,308	21,0	32	1200	60,0
	Bavlna 20°C	5,0	0:53	0,150	48,0	20	1000	65,0
	Bavlna 60°C	5,0	1:26	1,100	48,0	57	1200	60,0
	Jemné 30°C	1,5	0:45	0,250	30,0	30	600	70,0
	Rýchly 15' 30°C	1,5	0:23	0,200	30,0	30	1000	65,0

Hodnoty uvedené pre iné programy ako program Eco 40-60 sú len orientačné.

7.1 Napájanie

Pripojte práčku k napájaciemu zdroju (220V až 240V ~/50Hz, Obr. 7-1). Pozrite si aj časť INŠTALÁCIA (pozri strana 28).

7.2 Pripojenie vody

- ▶ Pred pripojením skontrolujte čistotu prívodu vody.
- ▶ Otvorte kohútik (obr. 7-2).

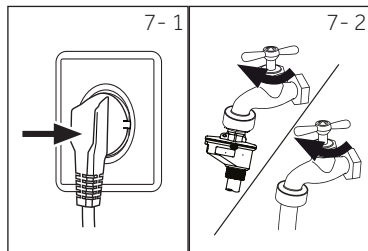

i Poznámka: Tesnosť

Pred použitím skontrolujte, či nedošlo k úniku vody v spojoch medzi kohútikom a prívodnou hadicou tak, že otvoríte kohútik.

7.3 Príprava bielizne

- ▶ Roztriedte oblečenie podľa druhu látky (bavlna, syntetika, vlna alebo hodváb) a tiež podľa znečistenia (Obr. 7-3). Venujte pozornosť informačným štítkom na bielizni.
- ▶ Oddel'te biele oblečenie od farebného. Farebné textilie najprv preperte ručne, pre kontrolu, či neblednú alebo nepúšťajú farbu.
- ▶ Vyprázdnite vrecká (kľúče, mince atď.) a odstráňte tvrdšie dekoratívne predmety (napr. brošne), rovnako ako horľavé predmety (papierové vreckovky, zapaľovače, zápalky atď.).
- ▶ Odevy bez lemov, chúlостivé a jemne tkané textilie, ako sú jemné záclony, vložte do vrecka na pranie z dôvodu starostlivosti o túto jemnú bielizeň (ideálne vykonajte pranie v ruke či chemické čistenie v čistiarni).
- ▶ Stiahnite zipsy, suché zipsy a háčiky, uistite sa, že sú gombíky prišité tesne.
- ▶ Vložte jemné tkaniny, ako je bielizeň bez pevného lemu, jemná spodná bielizeň a drobné predmety ako sú ponožky, opasky, podprsenky atď. do pracieho vrecka.
- ▶ Rozložte veľké kusy, ako sú napríklad posteľné prádlo, posteľné prikrývky atď.
- ▶ Džinsy a potlačené, dekorované textilie alebo textilie s intenzívnymi farbami prevráťte, podľa možnosti ich perte osobitne.

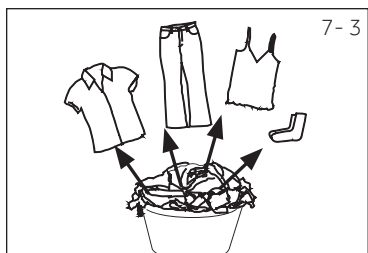

! UPOZORNENIE!

Netextilné, ako aj malé, voľné alebo ostré hrany môžu spôsobiť poruchy spotrebiča a poškodenie odevov.

7.4 Tabuľka starostlivosti

Pranie		
 Možnosť prania až do 95 °C bežný proces	 Možnosť prania až do 60 °C bežný proces	 Možnosť prania až do 60 °C jemný proces
 Možnosť prania až do 40 °C bežný proces	 Možnosť prania až do 40 °C jemný proces	 Možnosť prania až do 40 °C veľmi jemný proces
 Možnosť prania až do 30 °C bežný proces	 Možnosť prania až do 30 °C jemný proces	 Možnosť prania až do 30 °C veľmi jemný proces
 Ručné pranie max. 40°C	 Neprať	
Bielenie		
 Je povolené akékoľvek bielenie	 Len kyslík/ bez chlóru	 Nebieliť
Sušenie		
 Sušenie v bubnovej sušičke je možné pri normálnej teplote	 Sušenie v bubnovej sušičke je možné pri nižšej teplote	 Nesušte v bubnovej sušičke
 Sušenie na šnúre	 Sušenie na plocho	
Žehlenie		
 Žehlite pri maximálnej teplote až do 200 °C	 Žehlite pri strednej teplote až do 150 °C	 Žehlite pri nízkej tep- lote až do 110 °C; bez pary (žehlenie parou môže spôsobiť ne- zvrátne poškodenie)
 Nežehliť		
Profesionálna starostlivosť o textilie		
 Suché čistenie v tetrachlóréténe	 Suché čistenie v uhľovodíkoch	 Nepoužívajte che- mické čistenie
 Profesionálne mokré čistenie	 Nepoužívajte pro- fesionálne mokré čistenie	

Nie všetky tieto symboly sa zobrazujú v ponuke spotrebiča.

7.5 Vloženie prádla do spotrebiča

- ▶ Vložte kúsok po kúsku bielizeň do bubna.
- ▶ Spotrebič nepreťažujte. Dbajte na rôzne maximálne zaťaženia podľa jednotlivých programov! Pravidlo pre maximálne zaťaženie: Udržujte šesť centimetrov medzi naloženým prádlom a vrcholom bubna.
- ▶ Dvierka dôkladne zatvorte. Uistite sa, že nie je privretá žiadna bielizeň.

7.6 Výber pracieho prostriedku

- ▶ Účinnosť a výkonnosť prania je určená kvalitou použitého pracieho prostriedku.
- ▶ Používajte len prací prostriedok určený na pranie v práčke.
- ▶ V prípade potreby použite špecifické pracie prostriedky, napr. pre syntetické a vlnené tkaniny.
- ▶ Prečítajte si tipy na samolepky na prací prostriedok na doske.
- ▶ Nepoužívajte pracie prostriedky, ako je trichlóretylén a podobné výrobky.

Program	Druh pracieho prostriedku				
	Univerzálny	Farba	Jemná bielizeň	Špeciálne	Aviváž
Smart AI	L/P	L/P	-	-	o
Rýchly 15'	L	L	-	-	o
Jemná bielizeň	-	-	L/P	L/P	o
Bavlna	L/P	L/P	-	-	o
Bavlna 20°C	L/P	L/P	-	-	o
Eco 40-60	L/P	L/P	-	-	o

L = gélový/tekutý prací prostriedok

P = práškový prací prostriedok

O = voliteľný

- = no

Pri použití tekutého pracieho prostriedku sa neodporúča aktivovať odložený koniec programu.

Odporúčame používať:

- ▶ Prací prášok: 20°C až 90°C * (najlepšie použitie: 40-60°C)
- ▶ Prací prostriedok na farebné: 20 °C až 60 °C (najlepšie použitie: 30-60°C)
- ▶ Prací prostriedok pre vlnu/jemný prací prostriedok: 20 °C až 30°C (najlepšie použitie: 20 °C až 30 °C)

Teplotu prania 90 °C zvolte len pre špeciálne hygienické požiadavky.

* Ak zvolíte teplotu vody 60 °C alebo vyššiu, odporúčame vám používať menej pracieho prostriedku. Prosím, použite špeciálny dezinfekčný prostriedok, ktorý je vhodný na bavlnené alebo syntetické tkaniny.

* Je lepšie použiť menej pracieho prášku alebo pracie prostriedky s voľným mydlom.

* Prosím, pridajte zmäkčovadlo podľa hmotnosti oblečenia.

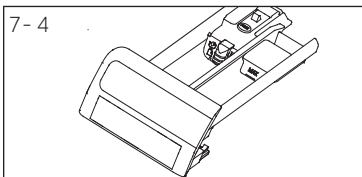

7.7 Pridávanie pracieho prostriedku

1. Vysuňte zásuvku na prací prostriedok.
2. Vložte požadované chemikálie do zodpovedajúcich prepážok (Obr. 7-4)
3. Zásuvku jemne zatlačte.

i Poznámka:

- ▶ Odstráňte zvyšky pracích prostriedkov pred ďalším cyklom prania zo zásuvky na prací prostriedok.
- ▶ Nepoužívajte nadbytočné množstvo pracieho alebo aviváže.
- ▶ Postupujte podľa pokynov na balení pracieho prostriedku.
- ▶ Prací prostriedok vždy pridávajte tesne pred začiatkom pracieho cyklu.
- ▶ Koncentrovaný tekutý prací prostriedok pred pridaním zriedte.
- ▶ Nepoužívajte kvapalnú čistiacu prostriedok, ak je zvolený odložený koniec programu "Delay".
- ▶ Starostlivo vyberte nastavenia programu podľa symbolov starostlivosti uvedených na všetkých štítkoch bielizne a podľa programovej tabuľky.



7.8 Zapnutie spotrebiča

Stlačením tlačidla "Power" (Napájanie) stroj spustíte alebo vypnete (Obr. 7-5)

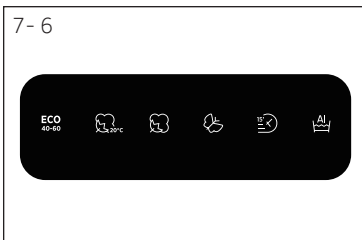

7.9 Výber programu

Pre dosiahnutie najlepších výsledkov prania, vyberte program, ktorý zodpovedá stupňu znečistenia a typu bielizne. Stlačením tlačidiel programu vyberte správny program nastavenia. Zobrazia sa predvolené nastavenia (Obr. 7-6). Súčasným stlačením tlačidla "Rýchly" a tlačidla "Bavlna" na približne 3 sekundy vstúpíte do programu "Odstredenie".

i Poznámka: Odstránenie zápachu

Pred prvým použitím odporúčame spustiť program "BAVLNA +90°C + 600 ot/min. bez náplne a s malým množstvom pracieho prostriedku v priestore pre prací prostriedok alebo so špeciálnym čistiacim prostriedkom pre práčku na odstránenie prípadných prilepených zvyškov.

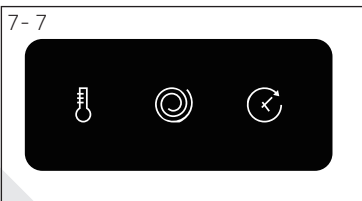

7.10 Uskutočnite jednotlivé voľby

Vyberte požadované možnosti a nastavenia (Obr. 7-7); pozri OVLÁDACÍ PANEL.

7,11 Spustenie pracieho programu

Stlačte tlačidlo "Štart/Pauza" (Obr. 7- 8) pre spustenie. Kontrolka LED prestane blikať a svieti nepretržite. Práčka bude pracovať podľa aktuálnych nastavení. Zmeny je možné uskutočniť iba po zrušení programu.

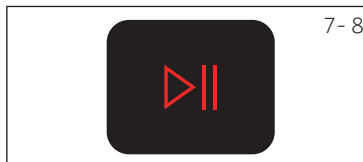

7.12 Prerušenie / Prepnutie umývacieho programu

Pre prerušenie bežiaceho programu jemne stlačte tlačidlo "Štart/Pauza". LED kontrolka začne blikať. Opätovným stlačením obnovte proces prania.

Zrušenie bežiaceho programu a jeho jednotlivých nastavení

1. Dotknite sa tlačidla "Štart/Pauza" pre prerušenie bežiaceho programu.
2. Zvoľte nový program a spustite ho.

7.13 Po praní



Poznámka: Poistka dverí

- Z bezpečnostných dôvodov sú dvere počas cyklu prania zamknuté. Dvere je možné otvoriť len na konci programu alebo po správnom zrušení programu (pozri opis vyššie).
- V prípade vysokej hladiny vody, vysokej teploty vody a počas odstreďovania nie je možné otvoriť dvere; je zobrazené **LoC l-**.

1. Na konci programového cyklu sa zobrazí **End**.
2. Spotrebič sa automaticky vypne.
3. Odstráňte bielizeň čo najskôr, ako to bude možné, narábajte s ňou jemne, aby ste zabránili ďalšiemu pokrčeniu.
4. Vypnite prívod vody.
5. Odpojte sieťový kábel.
6. Otvorte dverka, aby ste zabránili tvorbe vlhkosti a pachov. Ak spotrebič nepoužívate, dverka nechajte otvorené.
7. Malé odevy sa po vysokorychlostnom sušení ľahko prilepia na stenu, nezabudnite na ne pri otváraní dverí na vyzdvihnutí oblečenia.



Poznámka: Pohotovostný režim/úsporný režim

Ak je práčka zapnutá a nie je aktivovaný prací program do 2 minút, alebo ak nie je na konci programu vyňatá bielizeň a spotrebič vypnutý, prejde po 2 minútach automaticky do pohotovostného režimu. Displej sa vypne. Týmto spôsobom sa šetrí energia.

7,14 Aktivácia alebo deaktivácia bzučiaka

Akustický signál môžete v prípade potreby zrušiť:

1. Zapnite spotrebič.
2. Vyberte program "Smart AI".
3. Stlačte súčasne tlačidlo "Temp." a tlačidlo "Smart AI" na približne 3 sekundy. Zobrazí sa **bEEP OFF** a bzučiak sa vypne. Opätovným súčasným stlačením týchto dvoch tlačidiel zapnete bzučiak, zobrazí sa **bEEP On**.



Použitie zodpovedné voči životnému prostrediu

Pranie

- ▶ Ak chcete dosiahnuť najlepšie využitie energie, vody, pracieho prostriedku a času, použite odporúčanú maximálnu veľkosť náplne.
- ▶ Nepreťažujte spotrebič (dodržiajte predpísané hodnoty maximálneho množstva vloženej bielizne pri jednotlivých programoch).
- ▶ Pre mierne znečistenú bielizeň vyberte program "Expres 15".
- ▶ Aplikujte presné dávky každého pracieho prostriedku.
- ▶ Vyberte najnižšiu primeranú teplotu prania - moderné pracie prostriedky účinne perú aj pri teplotách menej ako 60°C.
- ▶ Zvýšte predvolené nastavenia iba v prípade silného znečistenia.



Poznámka: Všeobecné informácie:

- ▶ Programom eco 40-60 je možné vyčistiť bežne zašpinenú bavlnenú bielizeň ktorá je prateľná pri teplote 40°C alebo 60°C spolu v rovnakom cykle a tento program sa používa na hodnotenie súladu s právnymi predpismi EÚ o ekodizajne.
- ▶ Najúčinnšie programy, pokiaľ ide o spotrebu energie, sú vo všeobecnosti tie, ktoré fungujú pri nižších teplotách a dlhšom trvaní.
- ▶ Hlučnosť a zvyšková vlhkosť sú ovplyvnené rýchlosťou odstredovania: čím vyššia je rýchlosť odstredovania vo fáze odstredovania, tým vyššia je hlučnosť a tým nižší je zostatkový obsah vlhkosti.

9.1 Čistenie zásuvky na prací prostriedok

Vždy sa uistite, že po skončení cyklu v zásuvke nezostávajú žiadne zvyšky pracieho prostriedku a udržiavajte ju čistú (Obr. 9-1):

1. Vytiahnite zásuvku, kým sa nezastaví.
2. Stlačte uvoľňovacie tlačidlo a vyberte zásuvku.
3. Vnútro drezu utrite utierkou.
4. Vypláchnite zásuvku vodou, kým nie je čistá, a zasuňte zásuvku späť do spotrebiča.

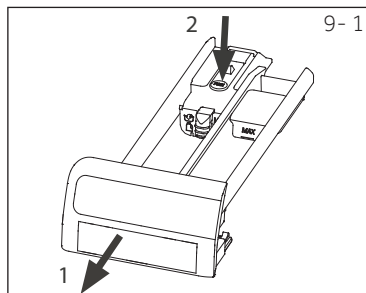

9.2 Čistenie zariadenia

- Počas čistenia a údržby práčku odpojte od zdroja elektrického prúdu.
- Na čistenie krytu spotrebiča (Obr. 9-2) a gumových komponentov použite mäkkú handričku s mydlovou vodou.
- Nepoužívajte organické chemikálie ani korozívne rozpúšťadlá.
- Zapnite kohútik a skontrolujte, či netečie.



9.3 Vstupný ventil vody a filter vstupného ventilu

Pre zabránenie zablokovaniu dodávky vody pevnými látkami, ako je vodný kameň, pravidelne čistíte filter vstupného ventilu.

- Odpojte napájací kábel a vypnite prívod vody.
- Odskrutkujte prívodnú hadicu vody na zadnej strane (Obr. 9-3) práčky, ako aj z kohútiku.
- Filtre vypláchnite vodou a očistite kefkou (Obr. 9-4).
- Vložte filter a namontujte prívodnú hadicu.

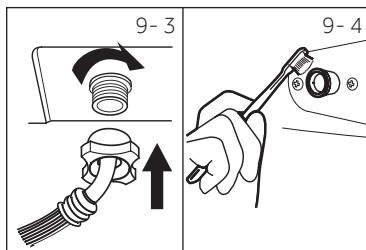

9.4 Čistenie bubna

- Z bubna odstráňte omylom vyprané predmety, napríklad kovové časti, ako sú sponky, mince atď. (obrázok 9-5), pretože spôsobujú škvrny a poškodenie.
- Na odstraňovanie škvŕn hrdze použite bezchlórový čistiaci prostriedok. Dodržujte varovné pokyny výrobcu čistiaceho prostriedku.
- Nepoužívajte na čistenie žiadne tvrdé predmety ani oceľovú vlnu.
- Po zákroku otvorte dverka, uterákom očistíte škvŕny a penu okolo tesnenia a udržiavajte čistú vnútornú aj vonkajšiu stranu tesnenia (obr. 9-5).

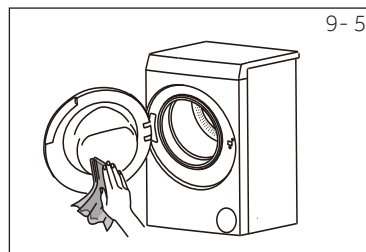

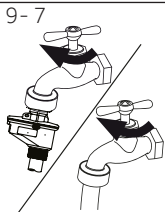
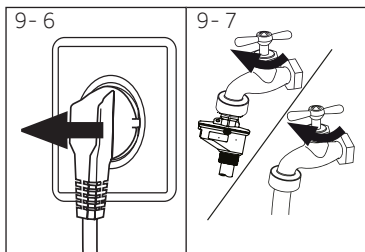

9,5 Dlhé obdobia nepoužívania

Ak je spotrebič dlhší čas nečinný :

1. Vytiahnite elektrickú zástrčku (Obr. 9-6).
2. Vypnite prívod vody (Obr. 9-7).
3. Otvorte dverka, aby ste zabránili tvorbe vlhkosti a pachov. Ak ich nepoužívate, nechajte dvere otvorené.

Pred ďalšou prevádzkou skontrolujte prívodnú a odtokovú hadicu. Uistite sa, že je všetko správne nainštalované a bez úniku vody.

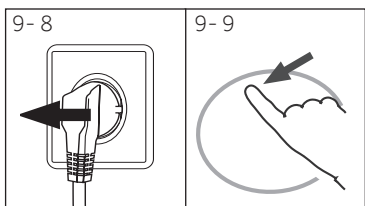

9.6 Filter čerpadla

Filter vyčistite raz za mesiac a skontrolujte filter čerpadla, ak spotrebič:

- ▶ Nepúšťa vodu.
- ▶ Neodstreduje.
- ▶ Spôsobuje neobvyklý šum pri behu.



VAROVANIE!

Riziko popálenia! Voda v čerpadle môže byť veľmi horúca! Pred akýmkoľvek zásahom, než voda vo vnútri práčky dosiahne izbovú teplotu.

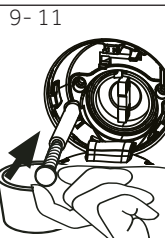
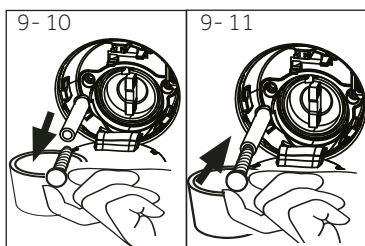

1. Vypnite a odpojte práčku (Obr. 9- 8)..
2. Zatláčajte a otvorte servisnú klapku (Obr. 9-9).
3. Zaisťte plochú nádobu na zachytenie vytečenej vody (Obr. 9-10) . Môže to byť väčší objem!
4. Vytiahnite odtokovú hadicu a držte ju nad nádobou (Obr. 9-10).
5. Vyberte tesniacu zástrčku z odtokovej hadice (Obr. 9-10).
6. Po úplnom vypustení vody uzavrite odtokovú hadicu (Obr. 9-11) . a zatlačte ju späť do zariadenia.
7. Odskrutkujte a odstráňte filter čerpadla proti smeru hodinových ručičiek (Obr. 9-12).
8. Odstráňte usadeniny a nečistoty (Obr. 9-13).

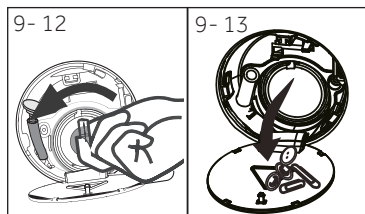

9. Opatrne vyčistite filter čerpadla, napr. pomocou tečúcej vody (Obr. 9-14).
10. Po vyčistení rukoväť opäť nasadte a dotiahnite ju, kým sa nepohne. V tomto čase je rukoväť vo vertikálnom stave (obr. 9-15).
11. Zatvorte servisnú klapku.

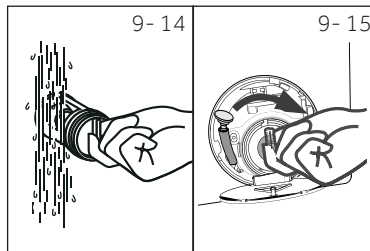
**UPOZORNENIE!**

- ▶ Tesnenie filtra čerpadla musí byť čisté a nepoškodené. Pokiaľ nie je veko úplne utiahnuté, môže dôjsť k úniku vody.
- ▶ Filter musí byť na svojom mieste nakoľko to môže viesť k úniku.

Veľa vzniknutých problémov môžete vyriešiť sami bez zvláštnych skúseností. Ak sa vyskytne nejaký problém, skôr než sa obrátite na predajcu, skontrolujte všetky uvedené možnosti a postupujte podľa nižšie uvedených pokynov. Pozri **ZÁKAZNÍCKY SERVIS**.



VAROVANIE!

- ▶ Pred vykonávaním údržby spotrebič vypnite a odpojte ho z elektrickej siete.
- ▶ Elektrické súčasti smie opravovať len kvalifikovaný odborník, pretože neodborné zásahy by mohli spôsobiť rozsiahle následné poškodenie.
- ▶ Poškodený sieťový kábel môže vymeniť iba pracovník autorizovaného servisu s certifikovaným oprávnením na požadovanú činnosť, aby sa zabránilo možným rizikám.
- ▶ Z dôvodu bezpečnosti koncového používateľa sa neodporúča opravovať svojpomocne alebo neodborne. Obráťte sa prosím na autorizovaný servis.

10.1 Informačné kódy

Nasledujúce kódy sa zobrazujú len pre informácie týkajúce sa pracieho cyklu. Nie je potrebné vykonať žiadne opatrenia.

Kód	Správa
1:25	Zostávajúci čas prania bude trvať 1 hodinu a 25 minút
06:30	Zostávajúca doba pracieho cyklu vrátane zvoleného oneskorenia v konečnom dôsledku bude 6 hodín a 30 minút
Auto	Automatické zisťovanie zaťaženia funguje iba v prípade niektorých programov.
End	Pranie bolo ukončené. Spotrebič sa automaticky vypne.
Locl -	Dvere sú zatvorené kvôli vysokej hladine vody, vysokej teplote vody alebo kvôli cyklu odstreďovania.
bEEP OFF	Zvuková signalizácia je deaktivovaná.
bEEP On	Zvuková signalizácia je aktivovaná.
CLD! -	Funkčné tlačidlá sú uzamknuté. Zmena programu je neplatná.

10.2 Riešenie problémov s displejovými kódmi

Problém	Príčina	Riešenie
CLrFLTr	<ul style="list-style-type: none"> • Chyba vypúšťania, voda nie je úplne vyčerpaná do 6 minút. 	<ul style="list-style-type: none"> • Vyčistite filter čerpadla. • Skontrolujte inštaláciu odtokovej hadice.
E2	<ul style="list-style-type: none"> • Chyba zámku. 	<ul style="list-style-type: none"> • Správne zatvorte dverka.
E4	<ul style="list-style-type: none"> • V hlavnom stupni prívodu vody na pranie a v stupni prívodu vody na oplachovanie nedosiahne voda po nastavenom čase nastavenú úroveň. • Odtoková hadica má samosifón. 	<ul style="list-style-type: none"> • Uistite sa, že kohútik je úplne otvorený a tlak vody je normálny. • Skontrolujte inštaláciu odtokovej hadice.
EB	<ul style="list-style-type: none"> • Porucha úrovne bezpečnostnej hladiny vody. 	<ul style="list-style-type: none"> • Obráťte sa na autorizovaný servis.

Problém	Príčina	Riešenie
F3	<ul style="list-style-type: none"> • Porucha snímača teploty. 	<ul style="list-style-type: none"> • Obráťte sa na autorizovaný servis.
F4	<ul style="list-style-type: none"> • Porucha ohrevu. 	<ul style="list-style-type: none"> • Obráťte sa na autorizovaný servis.
F7	<ul style="list-style-type: none"> • Porucha motora. 	<ul style="list-style-type: none"> • Obráťte sa na autorizovaný servis.
FR	<ul style="list-style-type: none"> • Chyba snímača hladiny vody. 	<ul style="list-style-type: none"> • Obráťte sa na autorizovaný servis.
FE0 / FE1 / FE2	<ul style="list-style-type: none"> • Nezvyklá chyba v komunikácii. 	<ul style="list-style-type: none"> • Obráťte sa na autorizovaný servis.

10.3 Riešenie problémov bez displejových kódov

Problém	Príčina	Riešenie
Práčka nefunguje.	<ul style="list-style-type: none"> • Program ešte nebol spustený. • Dvere nie sú správne zatvorené. • Zariadenie nebolo zapnuté. • Výpadok napájania. • Je aktivovaná detská poistka. 	<ul style="list-style-type: none"> • Skontrolujte program a spustite ho. • Správne zatvorte dvere. • Zapnite spotrebič. • Skontrolujte zdroj napájania. • Deaktivujte detskú poistku.
Zariadenie nebude naplnené vodou.	<ul style="list-style-type: none"> • Nie je voda. • Prívodná hadica je zalomená. • Filter na prívodnej hadici je zablokovaný. • Tlak vody je nižší ako 0,03 MPa. • Dvere nie sú správne zatvorené. • Porucha zásobovania vodou. 	<ul style="list-style-type: none"> • Skontrolujte vodovodný kohútik. • Skontrolujte prívodnú hadicu. • Vyčistite filter prívodnej hadice. • Skontrolujte tlak vody. • Správne zatvorte dvere. • Zabezpečte prívod vody.
Práčka sa počas plnenia vodou vypúšťa.	<ul style="list-style-type: none"> • Výška odtokovej hadice je nižšia ako 80 cm. • Koniec odtokovej hadice zasahuje do vody. 	<ul style="list-style-type: none"> • Presvedčte sa, či je vypúšťacia hadica správne nainštalovaná. • Uistite sa, že vypúšťacia hadica nezasahuje do vody.
Porucha vypúšťania.	<ul style="list-style-type: none"> • Odtoková hadica je zablokovaná. • Filter čerpadla je zablokovaný. • Koniec odtokovej hadice je vyššie ako 100 cm nad úrovňou podlahy. 	<ul style="list-style-type: none"> • Odblokujte odtokovú hadicu. • Vyčistite filter čerpadla. • Presvedčte sa, či je vypúšťacia hadica správne nainštalovaná.
Silné vibrácie počas odstredovania.	<ul style="list-style-type: none"> • Nebol odstránený všetky prepravné skrutky. • Spotrebič nie je v stabilnej pozícii. • Spotrebič je nesprávne naplnený. 	<ul style="list-style-type: none"> • Odstráňte všetky prepravné skrutky. • Zabezpečte stabilnú podlahu a vyrovnanú polohu. • Skontrolujte hmotnosť a vyváženie náplne.
Proces sa zastavil pred dokončením pracieho cyklu.	<ul style="list-style-type: none"> • Porucha vody alebo elektrická porucha. 	<ul style="list-style-type: none"> • Skontrolujte napájanie a prívod vody.
Proces sa po uplynutí určitej doby zastaví.	<ul style="list-style-type: none"> • Spotrebič zobrazuje poruchový kód. • Problém spôsobený spôsobom zaťaženia. • Program vykonáva cyklus namáčania. 	<ul style="list-style-type: none"> • Skontrolujte zobrazené kódy. • Znížte alebo upravte zaťaženie. • Zrušte program a reštartujte.
Bubnom a/alebo zásuvkou na prací prostriedok uniká nadbytočná pena.	<ul style="list-style-type: none"> • Prací prostriedok je nevhodný. • Nadmerné použitie pracieho prostriedku. 	<ul style="list-style-type: none"> • Skontrolujte odporúčania pracíh prostriedkov. • Znížte množstvo pracieho prostriedku.

Problém	Pričina	Riešenie
Automatické nastavenie doby prania.	<ul style="list-style-type: none"> Doba trvania programu prania bude upravená. 	<ul style="list-style-type: none"> To je normálny jav a neovplyvňuje to funkčnosť.
Odstredovanie zlyhalo.	<ul style="list-style-type: none"> Zlé vyváženie bielizne. 	<ul style="list-style-type: none"> Skontrolujte náplň stroja a bielizne a znovu spustte program odstredovania.
Neuspokojivý výsledok prania.	<ul style="list-style-type: none"> Stupeň znečistenia nesúhlasí s vybraným programom. Množstvo pracích prostriedkov nebolo dostatočné. Maximálne zaťaženie bolo prekročené. Prádlo bolo v bubne rozmiestnené nerovnomerne. 	<ul style="list-style-type: none"> Vyberte iný program. Zvoľte prací prostriedok podľa stupňa znečistenia a podľa špecifikácií výrobcu. Znížte množstvo náplne. Uvoľnite bielizeň.
Na bielizni sa nachádzajú zvyšky pracieho prášku.	<ul style="list-style-type: none"> Nerozpustné častice pracieho prášku môžu zostať ako biele škvrny na bielizni. 	<ul style="list-style-type: none"> Vykonajte extra pláchanie. Pokúste sa odstrániť škvrny od prášku zo suchej bielizne. Zvoľte iný prací prostriedok.
Na prádle sa nachádzajú šedé škvrny.	<ul style="list-style-type: none"> Sú spôsobené tukmi, ako sú oleje, krémy alebo masť. 	<ul style="list-style-type: none"> Ošetríte bielizeň špeciálnym čistiacim prostriedkom.

Poznámka: Tvorba peny

Ak sa počas cyklu odstredovania zistí príliš veľa peny, motor sa zastaví a aktivuje sa vypúšťacie čerpadlo na dobu 90 sekúnd. Ak toto odstránenie peny zlyhá až 3-krát, program sa ukončí bez odstredovania.

Ak sa chybové hlásenia objavia aj po prijatých opatreniach, vypnite spotrebič, odpojte napájací zdroj a obráťte sa na zákaznícku službu.

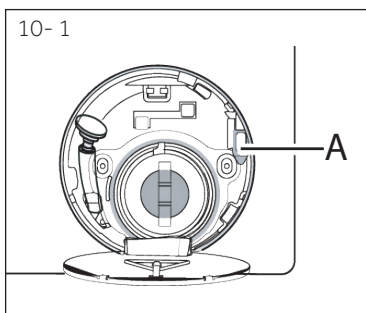

10.4 V prípade výpadku prúdu

Aktuálny program a jeho nastavenie sa uložia. Po obnovení napájania sa obnoví prevádzka.

Ak výpadok napájania preruší prací program, ktorý beží, dvierka sa mechanicky zablokuje. Aby ste mohli dostať bielizeň von, nesmiete v sklenenom priezore dvierok vidieť žiadnu hladinu vody. - Nebezpečenstvo popálenia! Úroveň vody sa musí znížiť ako je uvedené v kapitole „Filter čerpadla“. Nevyťahujte páčku (A) spod servisnej klapky (obrázok 10-1) dovtedy, až kým sa dvere neodomknú miernym kliknutím. Potom znovu upevnite všetky diely.

Poznámka: Odomknite dvere

Keď je práčka v bezpečnom stave (hladina vody je pod oknom v určitej výške, teplota bubna je pod 55°C, bubon vo vnútri sa neotáča), môžete odomknúť prevádzkové dvere práčky.

11.1 Doplnkové technické údaje

	OW50-BP12307
Napätie vo V	220-240 V~/50Hz
Prúd v A	10
Max. spotreba vo W	1800
Tlak vody v MPa	0,03-≤P≤1
Netto hmotnosť v kg	47

11.2 Rozmery spotrebiča

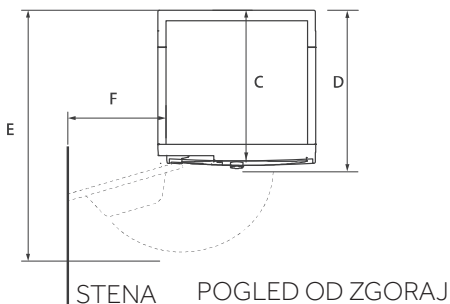
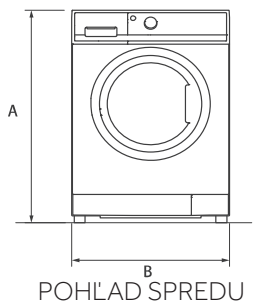

ROZMERY PRODUKTU	OW50-BP12307
A Celková výška produktu v mm	700
B Celková šírka produktu v mm	510
C Celková hĺbka produktu (k ovládaciemu panelu) mm	448
D Hĺbka v prípade otvorených dverí v mm	490
E Minimálna vzdialenosť dverí k susednej stene mm	770
F Celková hĺbka výrobku (Vrátane hrúbky dverí) mm	140

**Poznámka: Presná výška**

Presná výška vašej pračky závisí od toho, ako ďaleko sú vysunuté nožičky od základne stroja. Miesto, kde inštalujete vašu pračku, musí byť najmenej o 40 mm širšie a 20 mm hlbšie ako jej rozmery.

11.3 Normy a smernice **CE**

Tento výrobok vyhovuje požiadavkám všetkých príslušných smerníc ES vrátane súvisiacich harmonizovaných noriem, ktoré sú nutné pre to, aby výrobok mohol niesť označenie CE.

Odporúčame používať originálne náhradné diely a služby zákazníckeho servisu Haier, a minimálna doba, počas ktorej sú náhradné diely pre práčku pre domácnosť dostupné, je 10 rokov.

Ak máte so spotrebičom nejaký problém, pozrite sa prosím najprv do sekcie RIEŠENIE PROBLÉMOV.

Ak tam nenájdete riešenie, kontaktujte prosím

- ▶ miestneho predajcu alebo
- ▶ vyhľadajte oddiel Technická podpora na stránkach www.haier.com, kde môžete nájsť telefónne čísla, Často kladené otázky a môžete aktivovať vašu servisnú požiadavku.

Pre špecifické informácie o produkte sa prihláste na oficiálnu webovú stránku Haier https://www.haier-europe.com/en_GB/technical-assistance/ a vyhľadajte model, ktorý používate. Kliknutím na produkt prejdite na stránku s podrobnosťami a potom kliknite na „dokumenty“, aby ste našli používateľskú príručku na jej stiahnutie. Na tejto stránke nájdete aj informácie o produkte. Informácie o modeli sú dostupné v databáze produktov na <https://eprel.ec.europa.eu/> vyhľadaním identifikátora modelu uvedeného na štítku produktu.

Ešte než budete kontaktovať naše Servisné centrum, skontrolujte, či máte nižšie uvedené informácie.

Informácie nájdete na výkonnostnom štítku.

Model _____ Výrobné číslo. _____

Skontrolujte tiež doklady o nadobudnutí spotrebiča, vrátane prípadných certifikátov záruk.

Pre všeobecné obchodné otázky vyhľadajte naše nižšie uvedené európske adresy:

Európske adresy Haier

Krajina*	Poštová adresa	Krajina*	Poštová adresa
Taliansko	Haier Europe Trading SRL Via De Cristoforis, 12 21100 Verese TALIANSKO	Francúzsko	Haier France SAS 53 Boulevard Ornano – Pleyad 3 93200 Saint Denis FRANCÚZSKO
Španielsko Portugalsko	Haier Iberia SL Pg. Garcia Faria, 49-51 08019 Barcelona ŠPANIELSKO	Belgicko-FR Belgicko-NL Holandsko Luxembursko	Haier Benelux SA Anderlecht Route de Lennik 451 BELGICKO
Nemecko Rakúsko	Haier Deutschland GmbH Konrad-Zuse-Platz 6 81829 München NEMECKO	Poľsko Česko Maďarsko Grécko Rumunsko Rusko	Haier Poland Sp. zo.o. Al. Jerozolimskie 181B 02-222 Warszawa POLSKO
Spojené kráľovstvo	Haier Appliances UK Co.Ltd. 302 Bridgewater Place Birchwood Park Warrington *Pre viac informácií kontak- tujte www.haier.com WA3 6x	Česká repub- lika a Slovensko	Haier Europe ČR s.r.o. Sokolovská 651/136a, 186 00 Praha 8 Karlín Czech Republic

*Pre viac informácií kontaktujte www.haier.com

